

CONSTRUCTION BANNER - MANUAL
DER WERBEZAUN - GEBRAUCHSANWEISUNG
PLOTOVÉ POLE - NÁVOD
PLÓTKI REKLAMOWE - INSTRUKCJA

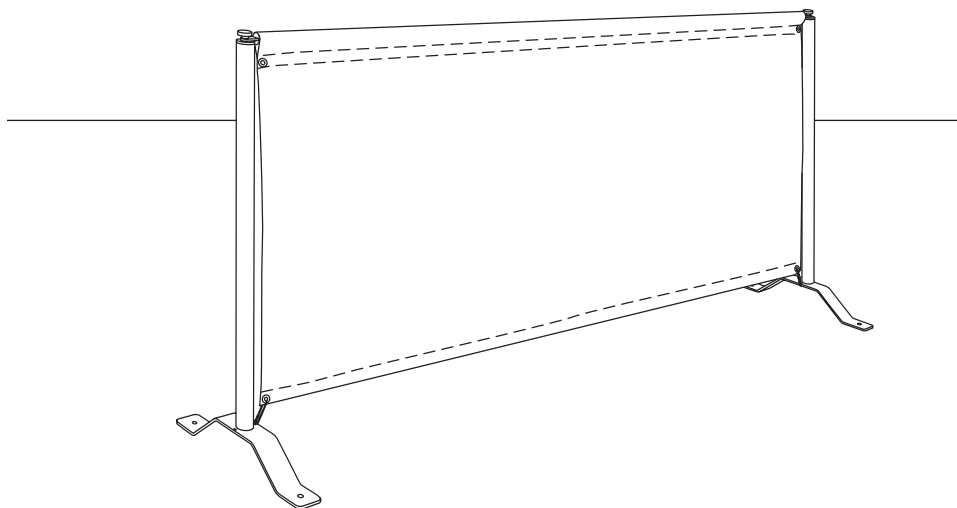

WE RECOMMEND

1. Be cautious while folding and unfolding the frame.
2. You need at least 2 people for assembly/disassembly of the construction banner.
3. Before disassembling the structure, it must be thoroughly cleaned.
Our company is not liable for any damage resulting from multiple assembly/disassembly of the dirty structure.
4. The banner should be cleaned and dried before packing it into transport bags.
Our company does not bear any responsibility for possible stains arisen as a result of storing wet or dirty fabric.
5. With recurring gusts of wind, anchoring should be checked systematically.
6. The sphere bases are dedicated for use in confined spaces.

SAFETY

1. The construction banner is not intended for use during a strong wind, blizzards, hail, storms, etc.
2. It is forbidden to lean on bars of the hurdle.
3. The construction banner must not be left without any supervision.
4. Polyester fabrics marked with OG/FR symbol are fire resistant and that they meet requirements of PN-EN 13501-1 norm.
5. Advertising hurdles may be used on a soft ground with wind gusts of up to 14 m/s (50 km/h) provided that they are secured against the gusts as shown in the figure # 1. With gusts of wind of over 7 m/s (25 km/h), it is recommended that the cable ties holding the banners are disassembled. With the gusts of wind of over 14 m/s (50 km/h), it is recommended that the product is completely folded. Mechanical damage resulting from failure to follow the above recommendations are not covered by the warranty.

ASSEMBLY INSTRUCTIONS FOR A HURDLE ON A SOFT GROUND

1. Pull out the parts from the cover and verify if all of them are there.
2. Embed the legs on their bases.
3. Secure the legs with knobs.
4. Spread the legs in the distance corresponding to the length of the bar with the banner. For stabilization, secure the first leg with a pin.
5. Embed the bars on legs.
6. Secure the bars with knobs.
7. Unwrap the banner.
8. Using the cable ties, attach the banner to the bases.
9. Regularly check the degree of knobs tightening and embedding of all the anchors.

Figure 1. Installation sequence of the advertising hurdle on soft ground (a set of base⁵ + 2 add ons⁶)

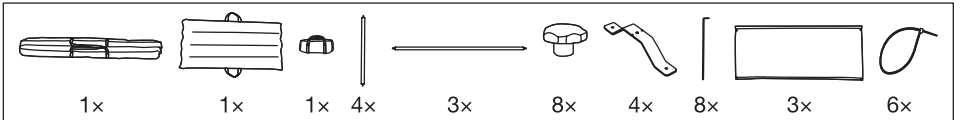
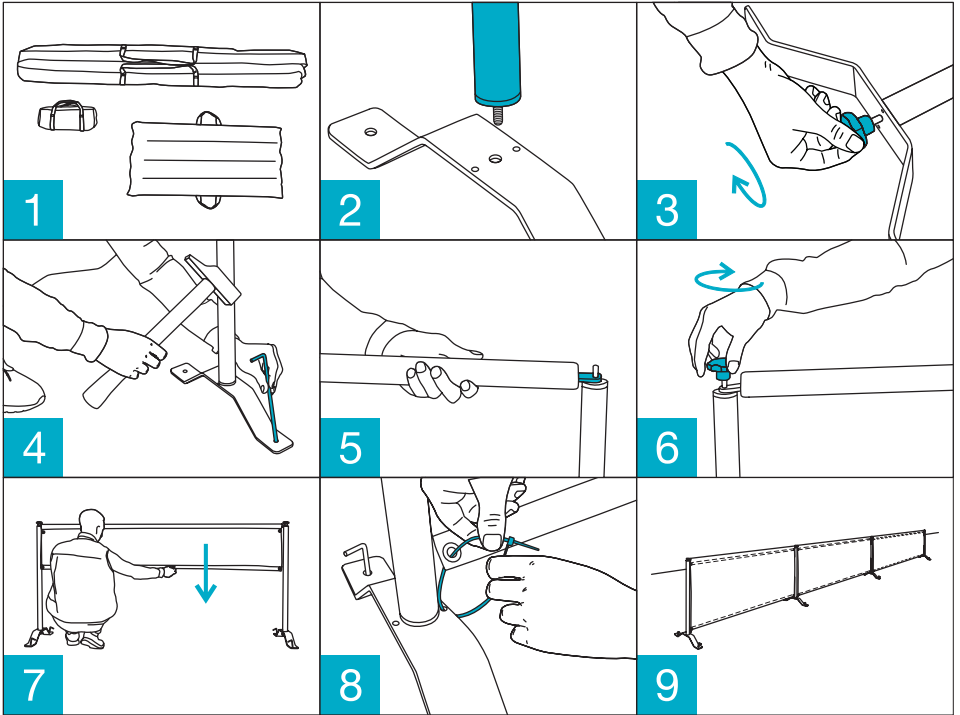

⁵ The base includes: 2 legs, 1 bar, 4 knobs, 2 flat bar bases, 4 pins, 1 banner, 2 cable ties

⁶ The add-on includes: 1 leg, 1 bar, 2 knobs, 1 flat bar base, 2 pins, 1 banner, 2 cable ties

ASSEMBLY INSTRUCTIONS FOR THE HURDLE ON THE HARD GROUND

1. Pull out the parts from the cover and verify if all of them are there. Shift the cable ties through the holes in the bases.
2. Embed the legs on their bases.
3. Put on the washer on the mandrel of the leg.
4. Secure the legs with knobs.
5. Spread the legs in the distance corresponding to the length of the bar with the banner and embed the bars on the legs.
6. Secure the bars with knobs.
7. Unfold the banners.

Figure 2. Installation sequence of the advertising hurdle on the hard ground (set of base⁷ + 2 add ons⁸)

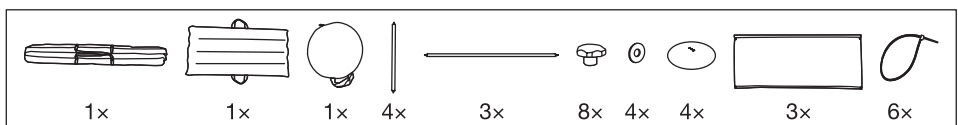
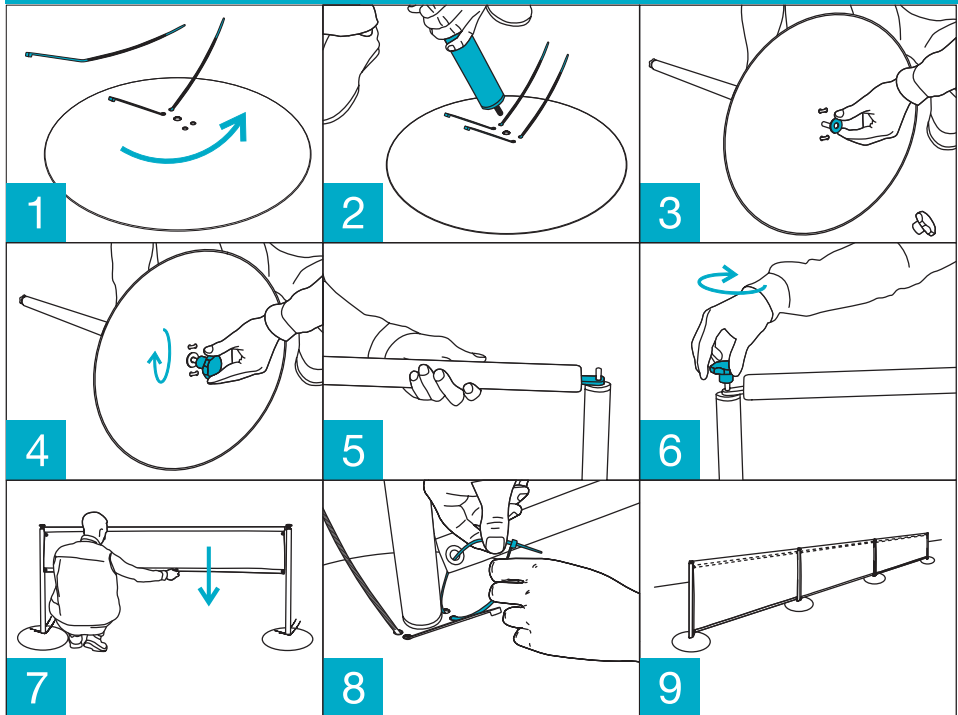

⁷ The base includes: 2 legs, 1 bar, 4 knobs, 2 sphere bases, 2 washers, 1 banner, 2 cable ties

⁸ The add-on includes: 1 leg, 1 bar, 2 knobs, 1 sphere base, 1 washer, 1 banner, 2 cable ties

8. Using the cable ties, attach the banner to the bases.
9. Regularly check the degree of tightening of the knobs and the stability of all the bases.

DISASSEMBLY SEQUENCE

1. First, cut the cable ties that hold the banners to the bases off.
2. Loosen the knobs that secure the bars.
3. Remove the bars from the legs and collapse the banners.
4. Pull out the pins from the bases (for the soft ground).
5. Loosen the knobs that secure the legs and remove the bases.
6. Pack the elements in transport bags.

POLYESTER MATERIALS CARE LABEL

1. Chemical washing is forbidden.
2. Do not use a washing machine.
3. Water hand washing – try to knead softly, do not rub, do not wring.
4. Surface washing – dirty places should be washed with a sponge.
5. Washing temperature – maximum 40° C.
6. Washing detergent, intended for synthetic materials, should be used as per labelled proportions.
7. Rins 2 to 3 times in the warm water and once in the cold water.
8. Do not swirl. Do not wring.
9. Dry in the vertical position at the room temperature (allow water dripping).
10. Iron the outside of the material (uncoated) with the iron in the highest temperature of 110° C.
11. Washing with organic solvents is forbidden as well as local stains washing. It is because such materials are not resistant to solvents. Do not let big grime to appear. Do not disinfect with chlorine. Do not bleach.
12. Keep away from fire. In case of flaming up try to put the fire out with the water, dry powder or carbon dioxide extinguisher (ABC or BC).

Figure 3: Rules for polyester textiles conservation

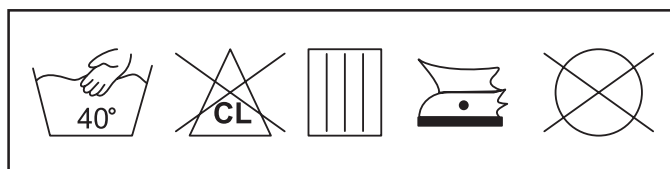

COATED MATERIALS (ECO-LEATHER, POLYESTER FABRIC PVC COATED, PVC) CARE LABEL

1. Chemical washing is forbidden.
2. Do not use a washing machine.
3. Water hand washing - try to knead softly, do not rub, do not wring.
4. Surface washing - dirty places should be washed with a sponge.
5. Washing temperature - maximum 40° C.
6. Washing detergent, intended for syntetic materials, should be used as per labelled proportions.
7. Rins 2 to 3 times in the warm water and once in the cold water.
8. Do not swirl. Do not wring.
9. Dry in the vertical possition at the room temperature (allow water dripping).
10. Do not iron.
11. Washing with organic solvents is forbidden as well as local stains washing.
It is because such materials are not resistant to solvents. Do not let big grime to appear. Do not disinfect with chlorine. Do not bleach.
12. Keep away from fire. In case of flaming up try to put the fire out with the water, dry powder or carbon dioxide extinguisher (ABC or BC).

Figure 4: Rules for coated textiles conservation

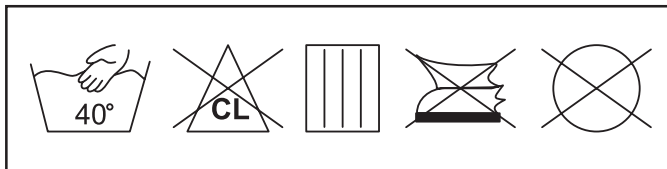

Our company reserves the right to implement changes to above information.

DER WERBEZAUN – GEBRAUCHSANWEISUNG

EMPFEHLUNGEN

1. Achten Sie darauf, dass Sie sich nicht verletzen, wenn Sie das Gestell zusammenklappen oder entfalten.
2. Zur Montage oder Demontage eines Werbezauns braucht man mindestens zwei Personen.
3. Bevor die Konstruktion zusammengebaut wird, muss sie gründlich gereinigt werden. Unsere trägt keine Haftung für eventuelle Schäden, die durch wiederholtes Zusammenklappen/Entfalten der verschmutzten Strukturen entstehen.
4. Vor dem Verpacken ist der Banner zu reinigen und zu trocknen.
5. Bei Windböen muss die Verankerung regelmäßig überprüft werden.
6. Sphärische Grundlagen sind für den Einsatz in geschlossenen Räumen gewidmet.

SICHERHEIT

1. Der Werbezaun ist nicht für den Einsatz bei starkem Wind, Schneestürmen, Hagel, Stürmen etc. geeignet.
2. Es ist verboten, sich auf die Querstücke des Zauns zu stützen
3. Der Werbezaun darf nicht unbeaufsichtigt gelassen werden.
4. Nur Gewebe, die mit Symbol OG/FR gekennzeichnet sind, sind schwer entflammbar und entsprechen der Norm PN-EN 13501-1.
5. Werbehürden können auf einem weichen Boden bei der Windböengeschwindigkeit bis 14 m/s (50 km/h) eingesetzt werden, aber nur unter der Voraussetzung, dass sie vor den Windstößen geschützt werden, wie das auf der Zeichnung Nr. 1 dargestellt wurde. Bei den Windböen über 7 m/s (25 km/h) ist es empfehlenswert, Kabelbinder, die Banner halten, zu demontieren. Bei den Windböen über 14 m/s (50 km/h) ist es notwendig, das Produkt unbedingt zusammenzuklappen. Mechanische Schäden, die durch Nichtbeachtung der oben genannten Empfehlung entstehen, sind nicht durch die Garantie abgedeckt.

INSTALLATIONREIHENFOLGE VON EINEM HÜRDE AUF DEM WEICHEN BODEN

1. Ziehen Sie alle Elemente aus dem Schoner und überprüfen Sie deren Vollständigkeit.
2. Setzen Sie die Beine in Basen ein.
3. Sichern Sie Beine mit den Knebelgriffen ab.
4. Spreizen Sie die Beine in solchem Abstand, der der Länge des Querbalkens mit einem Banner entspricht. Zur Stabilisierung befestigen Sie das erste Bein mit einer Stecknadel.

5. Setzen Sie die Querbalken auf die Beine ein.
6. Sichern Sie Querbalken mit den Knebelgriffen ab.
7. Machen Sie das Banner auf!
8. Mit Kabelbindern befestigen Sie das Banner zu den Basen.
9. Überprüfen Sie regelmäßig Dichtigkeit aller Knebelgriffe / Knöpfe sowie Einbetten aller Anker.

Zeichnung 1. Installationsreihenfolge von Werbehürde auf dem weichen Boden (Satz Basis⁹ + 2 Extras¹⁰)

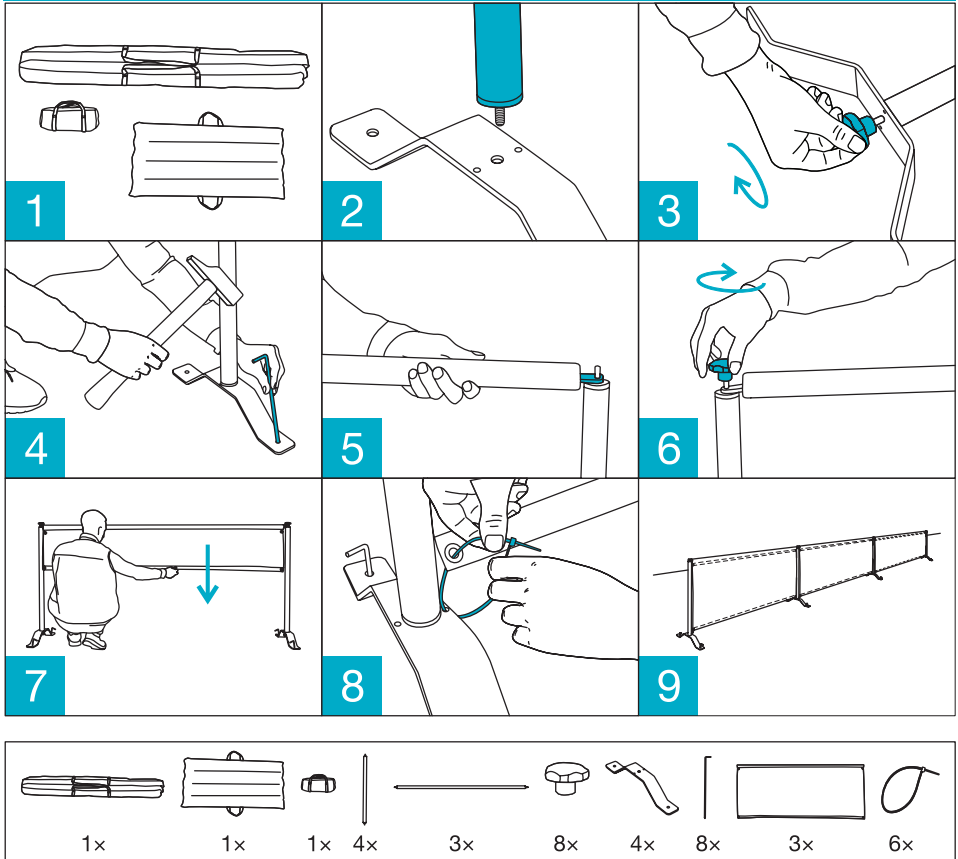

⁹ Die Basis besteht aus: 2 Beine, 1 Querbalken, 4 Knebelgriffe, 2 Sockel mit Flachstange, 4 Stecknadel, 1 Banner, 2 Kabelbinder

¹⁰ Extras bestehen aus: 1 Bein, 1 Querbalken, 2 Knebelgriffe, 1 Sockel mit Flachstange, 2 Stecknadel, 1 Banner, 2 Kabelbinder

INSTALLATIONREIHENFOLGE VON EINEM HÜRDE AUF DEM HARTEN BODEN IM GESCHLOSSENEN RAUM

1. Ziehen Sie alle Elemente aus dem Schoner und überprüfen Sie deren Vollständigkeit. Führen Sie die Kabelbinder durch die Löcher in den Basen.
2. Setzen Sie die Beine in Basen ein.
3. Tragen Sie Unterlegscheiben auf Dorn des Beines.
4. Sichern Sie Beine mit den Knebelgriffen ab.

Zeichnung 2. Installationsreihenfolge von Werbehürde auf dem harten Boden (Satz Basis¹¹ + 2 Extras¹²)

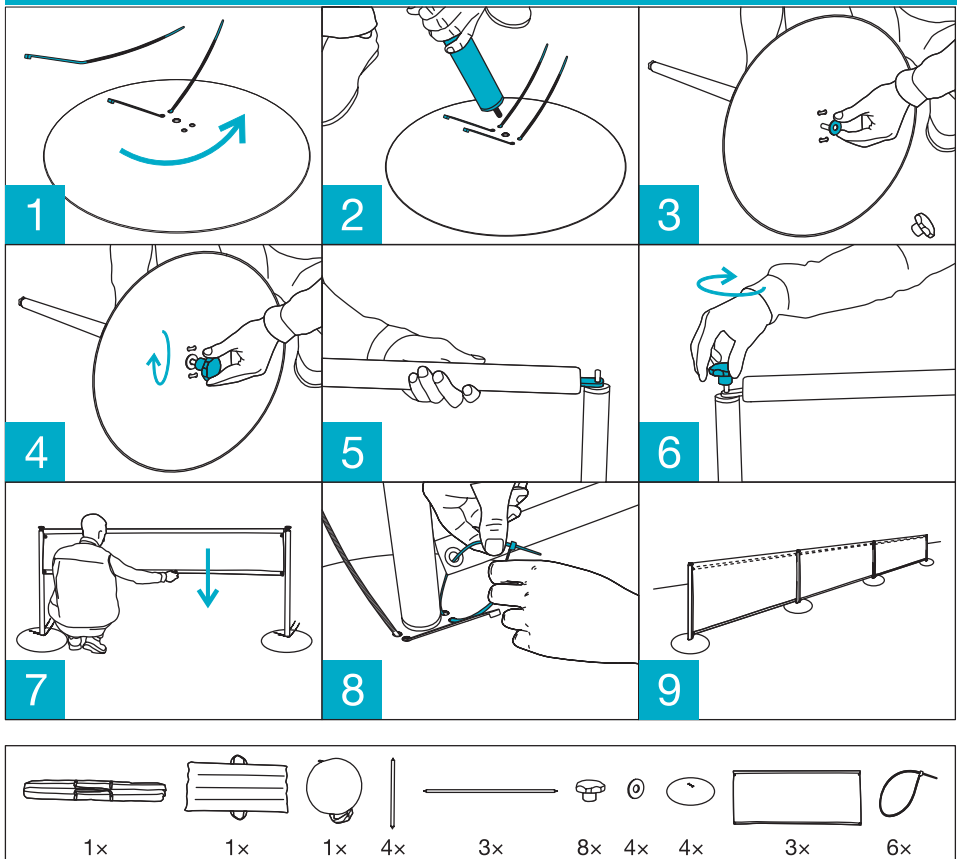

¹¹ Die Basis besteht aus: 2 Beine, 1 Querbalken, 4 Knebelgriffe, 2 Sphärische Grundlagen, 2 Unterlegscheiben, 1 Banner, 2 Kabelbinder

¹² Die Basis besteht aus: 1 Bein, 1 Querbalken, 2 Knebelgriffe, 1 Sphärische Grundlage, 1 Unterlegscheiben, 1 Banner, 2 Kabelbinder

5. Spreizen Sie die Beine in solchem Abstand, der der Länge des Querbalkens mit einem Banner entspricht und setzen Sie Querbalken auf die Beine ein.
6. Befestigen Sie Querbalken mit den Knebelgriffen/Knöpfen.
7. Machen Sie das Banner auf!
8. Mit Kabelbindern befestigen Sie das Banner zu den Basen.
9. Überprüfen Sie regelmäßig Dichtigkeit aller Knebellgriffe/Knöpfe sowie Stabilität aller Basen.

DEMONTAGE

1. Zuerst schneiden Sie Kabelbinder ab, die Banner an den Basen halten.
2. Drehen Sie Knebellgriffe/Knöpfe ab, die Querbalken absichern.
3. Ziehen Sie Querbalken von Beinen ab und klappen Sie das Banner zu.
4. Ziehen Sie Stecknadel aus den Basen aus (betr. den weichen Boden).
5. Drehen Sie Knebellgriffe ab, die Beine absichern und demontieren Sie die Basen.
6. Packen Sie alle Elemente in die Transporttaschen ein.

PFLEGEHINWEISE FÜR POLYESTERSTOFFE

1. Eine Reinigung mit chemischen Reinigern wird grundsätzlich nicht empfohlen.
2. Waschen in der Waschmaschine ist verboten.
3. Nur Handwäsche – leicht auspressen, nicht reiben, nicht auswringen.
4. Stark verschmutzte Stellen einweichen und mit einem Schwamm durch leichtes reiben reinigen.
5. Die maximale Waschtemperatur von 40 C° darf nicht überschritten werden.
6. Für die Handwäsche verwenden Sie bitte nur Feinwaschmittel. Nach dem Waschen spülen Sie alles 2 bis 3 Mal in warmem Wasser und zum Schluss einmal in kaltem Wasser aus.
7. Nicht schleudern oder stark wringen.
8. Zur Trocknung aufhängen.
9. Wenn erforderlich, können die gereinigten Teile von der nicht imprägnierten Seite bei maximal 110 C° gebügelt werden.
10. Alle Polyesterstoffe sind imprägniert. Dieser Schutz kann durch verschiedene Reinigungsmittel zerstört werden. Ungeeignet sind lösungsmittelhaltige Reiniger. Schützen Sie die Polyesterstoffe vor starker Verschmutzung.
11. Färben Sie die Stoffe nicht nach.
12. Setzen Sie die Polyesterstoffe keinem offenen Feuer aus. Brände mit Wasser oder Feuerlöscher der Klasse ABC oder BC löschen.

Zeichnung 3. Instandhaltungsvorschriften der Polyestergewebe

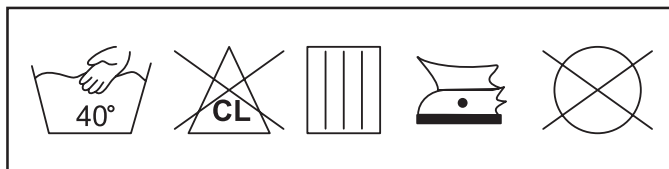

PFLEGEHINWEISE FÜR BESCHICHTETE GEWEBE (ECO-LEDER, POLYESTER MIT PVC-BESCHICHTUNG, PVC-GEWEBE)

1. Eine Reinigung mit chemischen Reinigern ist verboten.
2. Waschen in der Waschmaschine ist verboten.
3. Nur Handwäsche – leicht auspressen, nicht reiben, nicht auswringen.
4. Verschmutzte Stellen einweichen und mit einem Schwamm durch leichtes Reiben der Stellen reinigen.
5. Die maximale Waschttemperatur von 40 C° darf nicht überschritten werden.
6. Für die Handwäsche verwenden Sie bitte nur synthetische Waschmittel. Nach dem Waschen spülen Sie alles 2 bis 3 Mal in warmem Wasser, zum Schluss einmal in kaltem Wasser.
7. Nicht Schleudern oder fest auswringen.
8. Zur Trocknung aufhängen.
9. Bügeln verboten.
10. Alle Polyesterstoffe sind imprägniert. Dieser Schutz kann durch verschiedene Reinigungsmittel zerstört werden. Ungeeignet sind lösungsmittelhaltige Reiniger. Schützen Sie die Polyesterstoffe vor starker Verschmutzung.
11. Färben Sie die Stoffe nicht nach.
12. Setzen Sie die Polyesterstoffe keinem offenen Feuer aus. Brände mit Wasser oder Feuerlöscher der Klasse ABC oder BC löschen.

Zeichnung 4. Instandhaltungsvorschriften der beschichteten Gewebe

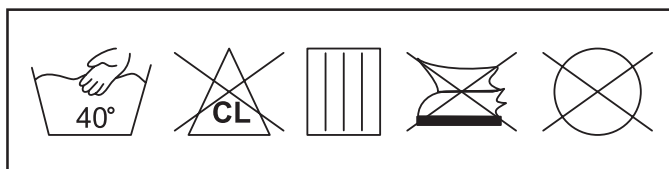

Unsere Firma behält sich das Recht vor, Änderungen in die oben genannten Informationen einzufügen.

DOPORUČJEME

1. Dávejte pozor, abyste se během rozkládání nebo skládání výrobku nezranili.
2. K montáži a demontáži výrobku jsou zapotřebí minimálně 2 osoby.
3. Před složením konstrukce ji důkladně očistěte. Naše společnost nenes zodpovědnost za případná poškození, která jsou výsledkem opakovaného skládání/rozkládání znečištěné konstrukce.
4. Bannery musí být očištěny a vysušeny před každým sbalením do přepravního obalu. Naše společnost nenes žádnou odpovědnost za vznik případných skvrn vzniklých v důsledku skladování vlhkých či znečištěných bannerů.
5. Při poryvech větru pravidelně kontrolujte stav všech spojovacích a kotvicích prvků plotového pole.

BEZPEČNOST

1. Plotové pole není určeno k používání během silného větru, vánice, krupobití, bouřky apod.
2. Je zakázáno opírat se o plotová pole, která k tomu nejsou určena.
3. Plotové pole nesmí být ponecháno bez dozoru.
4. Polyesterové látky označené symbolem „OG/FR“ jsou látky se sníženou hořlavostí a splňují požadavky normy PN-EN 13501-1.
5. Plotové pole může být používáno na měkkém podkladu při rychlosti větru až do 14 m/s (50 km/h) pod podmínkou, že je zabezpečeno proti větru, jak je uvedeno na obr. č. 1. Při rychlosti větru více než 7 m/s (25 km/h) doporučujeme odstranění páskových úchytů, které spojují bannery s konstrukcí plotového pole. Při rychlosti větru více než 14 m/s (50 km/h) doporučujeme demontáž plotového pole. Na poškození vzniklá v důsledku nedodržení výše uvedených doporučení se nevztahuje poskytovaná záruka.

NÁVOD MONTÁŽE NA MĚKKÉM PODKLADU

1. Vybalte díly z přepravních obalů a zkontrolujte kompletnost balení.
2. Vsaďte nohy do podstavců.
3. Zabezpečte nohy v podstavcích pomocí aretačních šroubů.
4. Rozložte nohy s podstavci na vzdálenost horizontálního profilu. První podstavec zabezpečte kotvicími kolíky.
5. Na nohy usadte horizontální profil s bannerem.
6. Zabezpečte horizontální profil aretačními šrouby.
7. Rozviňte banner z horizontálního profilu.
8. Pomocí páskových úchytů připevněte banner k podstavcům.
9. Zabezpečte zbývající podstavce kotvicími kolíky. Pravidelně kontrolujte dotažení všech aretačních šroubů, stejně jako usazení kotvicích kolíků.

Obrázek 1. Postup montáže plotového pole na měkkém podkladu (set základního modulu¹ + 2 rozšiřujících modulů²)

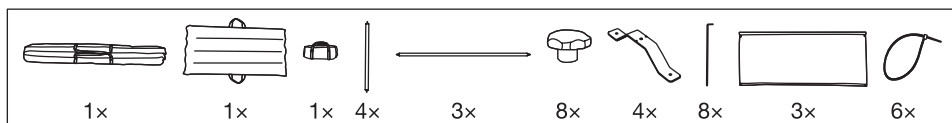
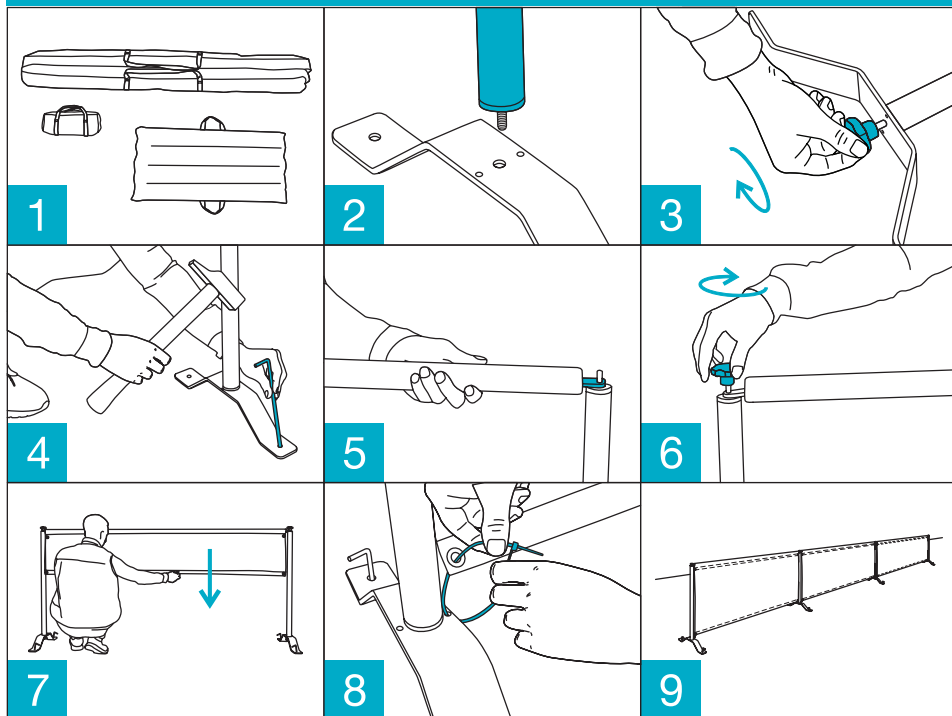

¹ Set základního modulu obsahuje: 2 nohy, 1 horizontální profil, 4 aretační šrouby, 2 nožní podstavce, 4 kotvící kolíky, 1 banner, 2 páskové úchyty

² Set rozšiřujícího modulu obsahuje: 1 nohu, 1 horizontální profil, 2 aretační šrouby, 1 nožní podstavec, 2 kotvící kolíky, 1 banner, 2 páskové úchyty

NÁVOD MONTÁŽE NA PEVNÉM PODKLADU

1. Vybalte díly z přepravních obalů a zkontrolujte kompletnost balení. Protáhněte dva páskové úchyty otvory v podstavcích.
2. Vsaďte nohy do podstavců.
3. Na spodní trn nohy umístěte podložku.
4. Zabezpečte nohy v podstavcích pomocí aretačních šroubů.

5. Rozložte nohy s podstavci na vzdálenost horizontálního profilu. Na nohy usadte horizontální profil s bannerem.
6. Zabezpečte profil aretačními šrouby.
7. Rozviňte banner z horizontálního profilu.
8. Pomocí páskových úchytů připevněte banner k podstavcům.
9. Pravidelně kontrolujte dotažení všech aretačních šroubů, stejně jako stabilitu všech nohou a podstavců.

Obrázek 2: Postup montáže plotového pole na pevném podkladu (set základního modulu³ + 2 rozšiřujících modulů⁴)

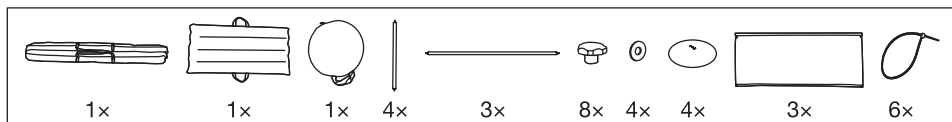
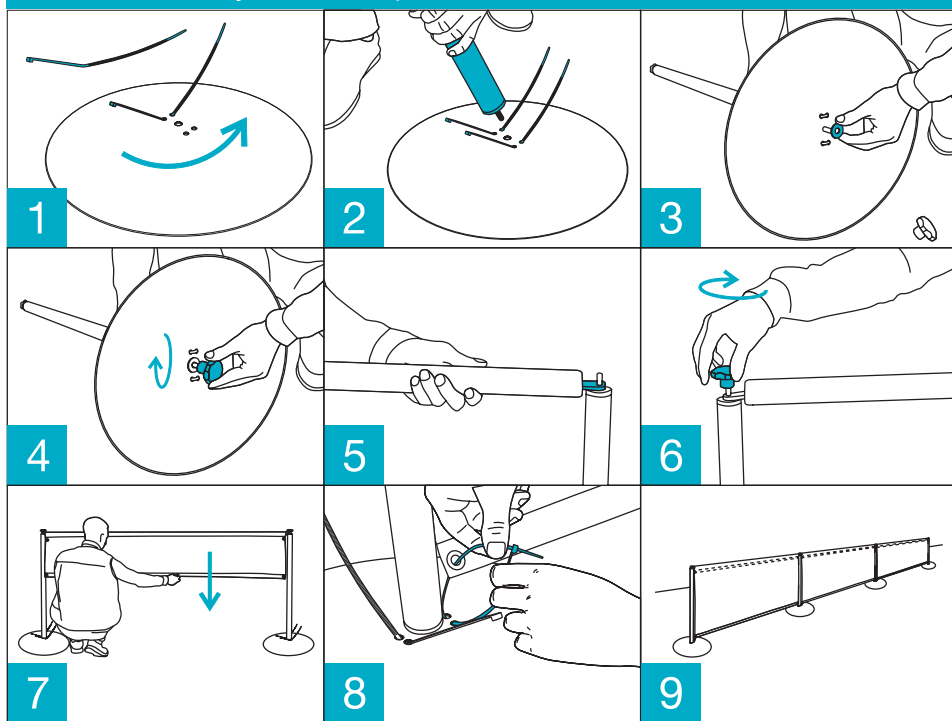

³ Set základního modulu obsahuje: 2 nohy, 1 horizontální profil, 4 aretační šrouby, 2 sférické podstavce, 2 podložky, 1 banner, 4 páskové úchyty

⁴ Set rozšiřujícího modulu obsahuje: 1 nohu, 1 horizontální profil, 2 aretační šrouby, 1 sférický podstavec, 1 podložku, 1 banner, 2 páskové úchyty

POSTUP DEMONTÁŽE

1. Nejdříve odstraňte páskové úchyty, které spojují bannery a podstavce.
2. Povolte aretační šrouby horizontálních profilů.
3. Horizontální profily sundejte z nohou a sviňte bannery.
4. Vytáhněte kotvící kolíky (v případě podstavců pro měkký povrch).
5. Povolte aretační šrouby podstavců a vytáhněte nohy z podstavců.
6. Jednotlivé díly zkontrolujte, očistěte, případně nechejte proschnout a uložte do přepravních obalů.

OŠETŘENÍ POLYESTEROVÉHO MATERIÁLU

1. Chemické čištění je zakázáno.
2. Neperte v pračce.
3. Perte jen ručně - lehce mačkejte, netřete, neždímejte.
4. Čištění povrchu - velmi znečištěná místa jemně omyjte za použití mycí houby.
5. Teplota vody při čištění maximálně 40° C.
6. Druh čistícího prostředku- čistící prostředky určené pro měkké materiály, množství dle návodu.
7. Máchání - 2-3x v teplé vodě + 1x ve studené.
8. Vysychání - s látkou netočte a neždímejte ji.
9. Sušení - ve vertikální poloze při pokojové teplotě, vodu nechejte odkapávat.
10. Žehlení - žehlit lze vnější stranu látky (= bez coatingu), žehlička může mít teplotu maximálně 110° C.
11. Celkové čištění organickými rozpouštědly je zakázáno, stejně jako čištění jednotlivých skvrn. Použité materiály nejsou vůči rozpouštědlům odolné. Nenechejte látku nadměrně znečistit. K desinfekci nepoužívejte chlór, nepoužívejte bělidla.
12. Nevystavujte otevřenému ohni. V případě vzplanutí uhasťte oheň vodou, suchým hasicím přístrojem nebo hasicím přístrojem s oxidem uhličitým (ABC nebo BC).

Obrázek 3. Zásady údržby polyesterových textilií

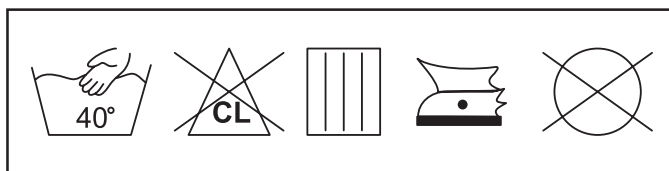

OŠETŘENÍ IMPREGNOVANÉHO MATERIÁLU (EKO KŮŽE, POLYESTEROVÁ LÁTKA POTAŽENÁ VRSTVOU PVC, PVC)

1. Chemické čištění je zakázáno.
2. Neperte v pračce.
3. Perte jen ručně - lehce mačkejte, netřete, neždímejte.
4. Čištění povrchu - znečištěná místa jemně omyjte za použití mycí houby.
5. Teplota vody při čištění - maximálně 40° C.
6. Druh čistícího prostředku - čistící prostředky určené pro syntetické materiály, množství dle návodu.
7. Máchání - 2-3x v teplé vodě + 1x ve studené.
8. Vysychání - s látkou netočte a neždímejte ji.
9. Sušení - ve vertikální poloze při pokojové teplotě, vodu nechejte odkapávat.
10. Žehlení je zakázáno.
11. Celkové čištění organickými rozpouštědly je zakázáno, stejně jako čištění jednotlivých skvrn. Použité materiály nejsou vůči rozpouštědlům odolné. Nenechte látku nadměrně znečistit. K desinfekci nepoužívejte chlór, nepoužívejte bělidla.
12. Nevystavujte otevřenému ohni. V případě vzplanutí uhasťte oheň vodou, suchým hasicím přístrojem nebo hasicím přístrojem s oxidem uhličitým (ABC nebo BC).

Obrázek 4. Zásady údržby impregnovaných textilií

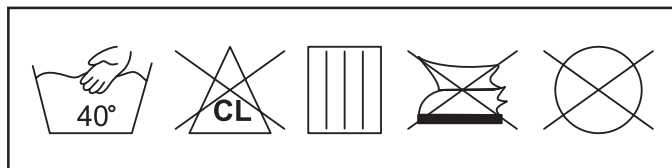

Naše společnost si vyhrazuje právo na změnu výše uvedených informací bez předchozího upozornění.

PŁOTKI REKLAMOWE – INSTRUKCJA

ZALECENIA

1. Uważaj, by nie skaleczyć się podczas rozkładania lub składania stelażu.
2. Do montażu i demontażu potrzeba co najmniej 2 osób.
3. Przed złożeniem konstrukcji należy ją dokładnie wyczyścić. Nasza firma nie ponosi odpowiedzialności za ewentualne uszkodzenia będące wynikiem wielokrotnego składania/rozkładania zanieczyszczonej konstrukcji.
4. Banery należy dokładnie wysuszyć i wyczyścić przed spakowaniem do toreb transportowych. Nasza firma nie ponosi odpowiedzialności za ewentualne od-barwienia powstałe na skutek przechowywania wilgotnego oraz zabrudzonego produktu.
5. Przy występujących porywach wiatru należy systematycznie sprawdzać osadzenie wszystkich kotew.
6. Podstawy sferyczne są dedykowane do użytku w pomieszczeniach zamkniętych.

BEZPIECZEŃSTWO

1. Płotek reklamowy nie jest przeznaczony do używania podczas silnego wiatru, śnieżyc, gradobicia, burz, itp.
2. Zabrania się opierania na poprzeczkach płotka.
3. Produktu nie należy zostawiać bez nadzoru.
4. Tkaniny poliestrowe oznaczone symbolem OG/FR są trudnozapalne, a ich właściwości są zgodne z wymogami normy PN-EN 13501-1.
5. Płotki reklamowe mogą być użytkowane na podłożu miękkim przy prędkości wiatru w porywach do 14 m/s (50 km/h) pod warunkiem zabezpieczenia ich przed podmuchami w sposób przedstawiony na rys. 1. Przy porywach wiatru powyżej 7 m/s (25 km/h) zaleca się demontaż opasek kablowych przytrzymujących banery. Przy porywach wiatru powyżej 14 m/s (50 km/h) zaleca się bezwzględne złożenie produktu. Uszkodzenia mechaniczne wynikające z niezastosowania się do powyższego zalecenia nie są objęte gwarancją.

INSTRUKCJA MONTAŻU PŁOTKA NA PODŁOŻU MIĘKKIM

1. Wyciągnij elementy z pokrowca i sprawdź ich kompletność.
2. Osadź nogi w podstawach.
3. Zabezpiecz nogi pokrętłami.
4. Rozstaw nogi w odległości odpowiadające długości poprzeczki z banerem. Dla stabilizacji pierwszą nogę zabezpiecz szpilką.
5. Osadź poprzeczki na nogach.
6. Zabezpiecz poprzeczki pokrętłami.

7. Odwiń baner.
8. Używając opasek kablowych zamocuj baner do podstaw.
9. Regularnie sprawdzaj stopień dokręcenia pokręteł oraz osadzenie wszystkich kotew.

Rys. 1. Przebieg montażu na podłożu miękkim (zestaw baza¹ + 2 dostawki²)

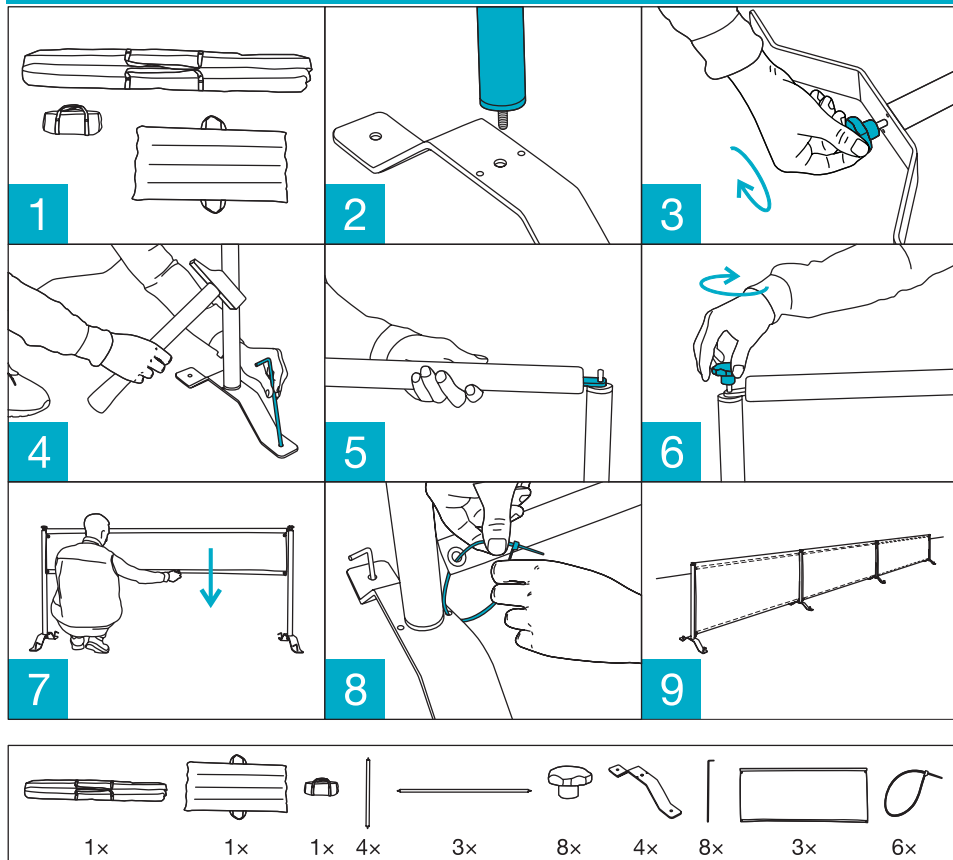

¹ W skład bazy wchodzi: 2 nogi, 1 poprzeczka, 4 pokręta, 2 podstawy z płaskownika, 4 szpilki, 1 baner, 2 opaski kablowe

² W skład dostawki wchodzi: 1 noga, 1 poprzeczka, 2 pokręta, 1 podstawa z płaskownika, 2 szpilki, 1 baner, 2 opaski kablowe

INSTRUKCJA MONTAŻU PŁOTKA NA PODŁOŻU TWARDYM W POMIESZCZENIU ZAMKNIĘTYM

1. Wyciągnij elementy z pokrowca i sprawdź ich kompletność. Przetnij opaski kablowe przez otwory podstaw.
2. Osadź nogi w podstawach.
3. Na trzpień nogi nałóż podkładkę.
4. Zabezpiecz nogi pokrętłami.

Rys. 2. Instrukcja montażu płotka na podłożu twardym w pomieszczeniu zamkniętym (zestaw baza³ + 2 dostawki⁴)

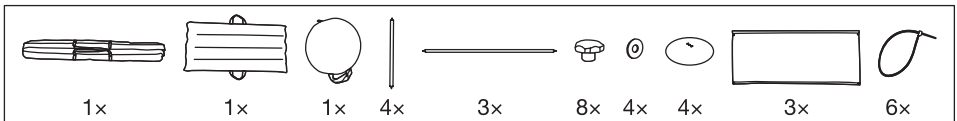
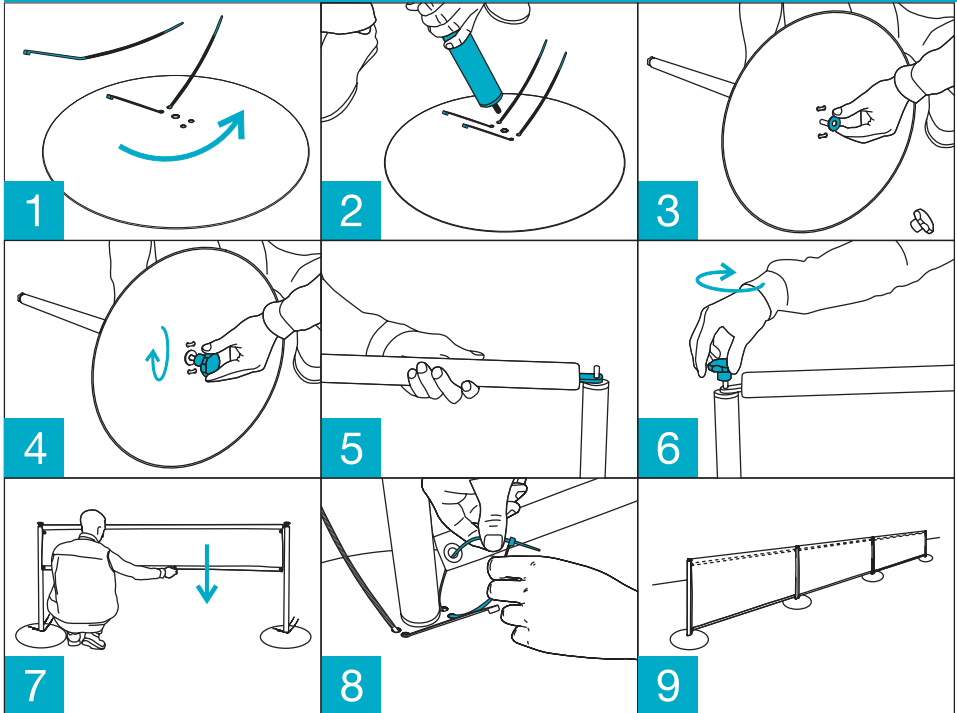

³ W skład bazy wchodzi: 2 nogi, 1 poprzeczka, 4 pokrętła, 2 podstawy sferyczne, 2 podkładki, 1 baner, 2 opaski kablowe

⁴ W skład dostawki wchodzi: 1 noga, 1 poprzeczka, 2 pokrętła, 1 podstawa sferyczna, 1 podkładka, 1 baner, 2 opaski kablowe

5. Rozstaw nogi w odległości odpowiadające długości poprzeczki z banerem i osadz poprzeczki na nogach.
6. Zabezpiecz poprzeczki pokrętłami.
7. Rozwiń banery.
8. Używając opasek kablowych zamocuj baner do podstaw.
9. Regularnie sprawdzaj stopień dokręcenia pokręteł oraz stabilność wszystkich podstaw.

INSTRUKCJA DEMONTAŻU

1. Najpierw odetnij opaski kablowe przytrzymujące banery do podstaw.
2. Odkręć pokrętła zabezpieczające poprzeczki.
3. Zdejmij poprzeczki z nóg i zwiń banery.
4. Wyciągnij szpilki z podstaw (dot. podłoża miękkiego).
5. Okręć pokrętła zabezpieczające nogi i zdemontuj podstawy.
6. Spakuj elementy do toreb transportowych.

KONSERWACJA TKANIN POLIESTROWYCH

1. Nie wolno czyścić chemicznie.
2. Nie wolno prać w pralce.
3. Prać tylko ręcznie – lekko wygniatać, nie trzeć, nie wykręcać.
4. Zmywanie powierzchniowe – miejsca silnie zabrudzone pocierać gąbką.
5. Temperatura kąpieli piorącej – maksymalnie 40° C.
6. Rodzaj środka piorącego – środki piorące przeznaczone dla delikatnych wyrobów,
-w ilościach podanych na opakowaniu.
7. Płukanie – 2-3 razy w ciepłej wodzie i raz w zimnej wodzie.
8. Odwadnianie – nie wirować, nie wykręcać.
9. Suszenie – w pozycji pionowej w temperaturze pokojowej (ociekanie).
10. Prasowanie – prasować prawą stronę tkaniny (niepowlekaną) żelazkiem do temperatury 110° C.
11. Czyszczenie tkanin w rozpuszczalnikach organicznych, jak również zapieranie plam miejscowych jest niedopuszczalne, ponieważ tego typu wykończenie nie jest odporne na rozpuszczalniki. Nie dopuszczać do silnego zabrudzenia. Nie chlorować, nie wybielać.
12. Trzymać z dala od otwartego ognia. W przypadku zapalenia gasić wodą, gaśnicą śniegową lub proszkową (ABC lub BC).

Rys. 3. Zasady konserwacji tkanin poliestrowych

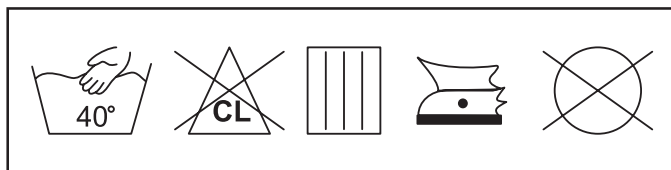

KONSERWACJA MATERIAŁÓW POWLEKANYCH (EKO-SKÓRY, POLIESTRU POWLEKANEGO PVC, PVC)

1. Nie wolno czyścić chemicznie.
2. Nie wolno prać w pralce.
3. Prać tylko ręcznie – lekko wygniatać, nie trzeć, nie wykręcać.
4. Zmywanie powierzchniowe – miejsca zabrudzone czyścić gąbką w kąpeli piorącej.
5. Temperatura kąpeli piorącej – maksymalnie 40° C.
6. Rodzaj środka piorącego – środki piorące przeznaczone dla tkanin syntetycznych, w ilościach podanych na opakowaniu.
7. Płukanie – 2-3 razy w ciepłej wodzie i raz w zimnej wodzie.
8. Odwadnianie – nie wirować, nie wykręcać.
9. Suszenie – w pozycji pionowej w temperaturze pokojowej /ociekanie/.
10. Nie prasować.
11. Czyszczenie tkanin w rozpuszczalnikach organicznych, jak również zapieranie plam miejscowych jest niedopuszczalne, ponieważ tego typu wykończenie nie jest odporne na rozpuszczalniki. Nie dopuszczać do silnego zabrudzenia. Nie chlorować, nie wybielać.
12. Trzymać z dala od otwartego ognia. W przypadku zapalenia gasić wodą, gaśnicą śniegową lub proszkową (ABC lub BC).

Rys. 4. Zasady konserwacji tkanin powlekanych

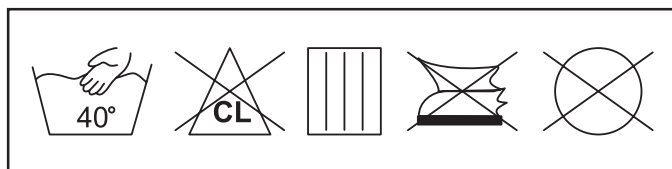

Nasza firma zastrzega sobie prawo do wprowadzenia zmian w powyższych informacjach.



CONSTRUCTION BANNER - MANUAL
DER WERBEZAUN - GEBRAUCHSANWEISUNG
PLOTOVÉ POLE - NÁVOD
PŁOTKI REKLAMOWE - INSTRUKCJA

